

Click Systemtrennwand Industrietrennwand

Industrietrennwände mit Stil!



Ein System - viele Möglichkeiten.

Besonders im Industriebereich zeigt sich die Flexibilität der All-Click Systemtrennwände. Sei es als Bürokabine im Lager- oder Werkstättenbereich oder als Trennwand zur Abschottung verschiedener Räume - die AllClick Systemtrennwand ist bestens dafür geeignet. Durch den Einsatz einer Bühne wird die vorhandene Fläche noch besser ausgenützt.

Die folgenden Bildbeispiele sollen die verschiedenen Raum- in-Raum Lösungen dokumentieren und zeigen, dass für alle Wandprobleme eine Lösung besteht.

Click Systemtrennwand Industrietrennwand

Übersicht

Pausenräume

Optische und akustische Trennung von dem Produktionsbereich stehen bei diesem Anwendungsfall im Vordergrund. Die selbsttragenden Wände werden mit einem Formrohrrahmen im Abschluss verstärkt und gewährleisten somit eine stabile Konstruktion.

Pausenräume



Büros

In der Werkshalle dieses Unternehmens wurde ein Bürotrakt mit doppelter Grundfläche realisiert. Die zweite Etage ruht auf einer Stahlbühne mit Zugang von der Außenseite. Beachtenswert ist auch die Anpassung der Trennwand an die Deckenträger des Gebäudes.

Büros



Verkaufsräume

In der Ausstellungshalle dieses Autohändlers wurden optisch ansprechend die Verkaufsgesprächsräume eingearbeitet. Große Glasflächen bewirken eine offene Ansicht der Trennwand. Sonderfarben passend zum Erscheinungsbild des Unternehmens runden die Anlage ab.

Verkaufsräume



Click Systemtrennwand Industrietrennwand

Auf Details kommt es an!

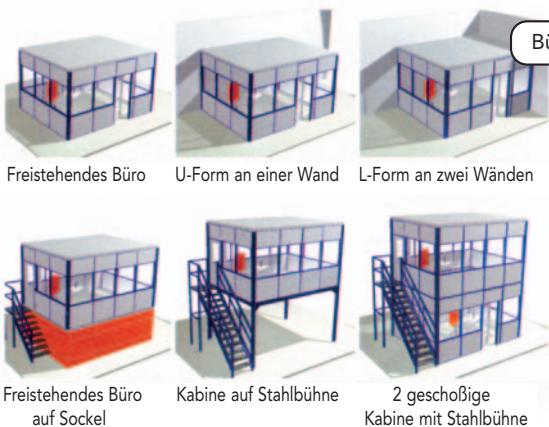

Büros

Freistehendes Büro

U-Form an einer Wand

L-Form an zwei Wänden

Freistehendes Büro auf Sockel

Kabine auf Stahlbühne

2-geschoßige Kabine mit Stahlbühne

Stahlbühne

Um eine bessere Ausnutzung des Bodenplatzes zu gewährleisten liefern wir auch Stahlbühnen individuell auf Ihre Bedürfnisse abgestimmt.

Normstiegen

Allclick-Normstiegen erlauben einen sicheren Zugang zu Ihrer Bühne. Standardfarbe Allclick-dunkelgrau, andere Farben auf Anfrage, Auftritte: Riffelblech, Standardbreite 1000 mm oder 1200 mm.

Click Systemtrennwand Industrietrennwand Details

Stahlbühnen • Stiegen • Kabinenabdeckungen
Kabinenboden • Türgriffe • Elektroinstallationen • Fenster

Kabinenabdeckung

Für einen guten Staub- und Wärmeschutz kann die Kabine entweder mit einem verzinkten Trapezblech mit Steinwollisolierung (siehe Skizze), mit Rohspanplatten oder mit rohen Gipskartonplatten gedeckt werden.

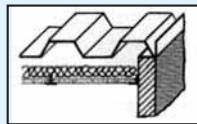

Meisterkabinen



Kabinenboden

Für eine optimale Wärmeisolation vom Boden kann ein Holzfußboden aus einem Staffelfgerüst mit aufgeschraubter V 100 25 mm Verlegeplatte mit Nut und Feder und einem Wärmedämmfilz eingesetzt werden. Auf Wunsch kann der Boden auch mit einem Belag versehen werden.

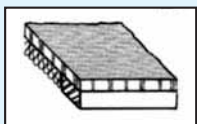

Steuerwarte



Details

- Standarddrücker mit Rundrosette alufärbig
- Türgriff in Sonderform Modell HEWI rot
- Elektroleitungen sind leicht in der Click Systemtrennwand zu installieren
- Fenster mit horizontal oder vertikal drehbaren Jalousien verhindern den Blickkontakt und setzen Akzente in der Raumgestaltung

Details



**Click Systemtrennwand
Technik**

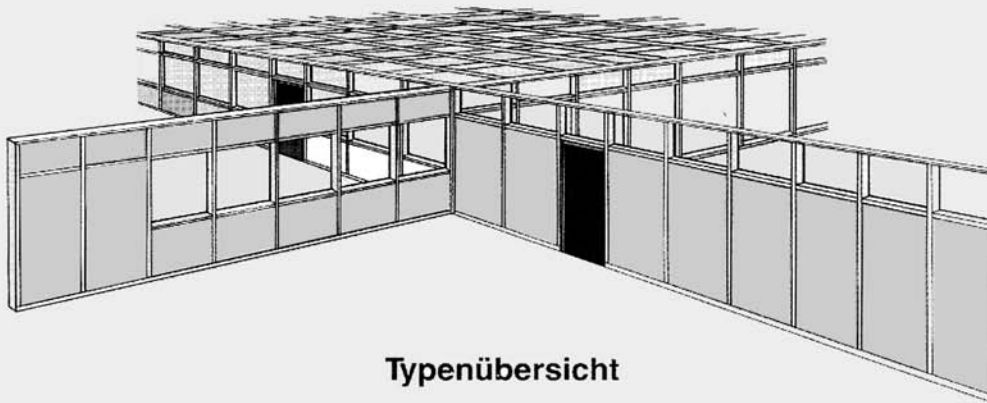

Typenübersicht

Wandschale geschlossen

- Wandstärke: 82/107 mm
- Wandschalen: wahlweise 12,5 mm, GKB 13 mm besch. Spanplatte
- Zulage: F 30/ Akustikfüllung

Wandschale mit Querriegel

- Wandstärke: 82/107 mm
- Wandschale: wahlweise 12,5 mm, GKB 13 mm besch. Spanplatte
- Zulage: höher als 3000 mm, Akustikfüllung

Mittelfenster und/oder Oberlicht

- Wandstärke 82 mm
- Verglasung: Floatglas 4 oder 6 mm einfach – Zulage: 4 oder 6 mm Doppelverglasung
- Sonderverglasung möglich

Glaswand

- Wandstärke: 82 mm
- Verglasung: einfach/ doppelt, Verbund-, Sekurit-, Drahtspiegelglas, Sonderverglasung
- in allen RAL-Farben möglich

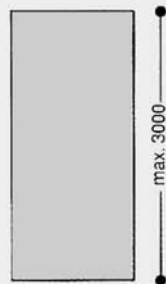

Typ A

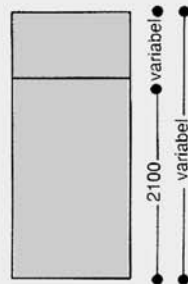

Typ A1

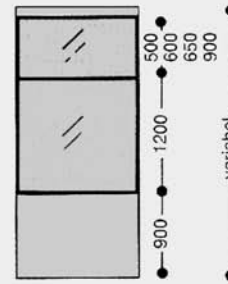

**Typ B
Typ C**

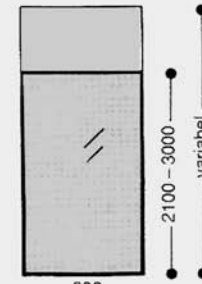

Typ K

Türanlage geschlossen mit oder ohne Oberlicht

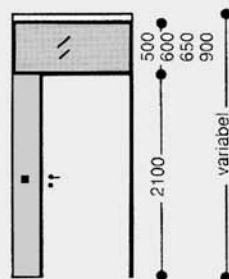

Türanlage mit Glasausschnitt mit/ohne Oberlicht

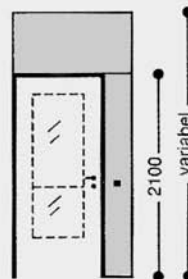

Glastüranlage mit/ohne Oberlicht

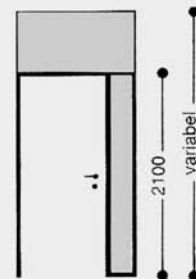

Doppelflügel-/pendeltür mit/ohne Oberlicht (Pendeltür grundsätzlich mit Glasausschnitt)

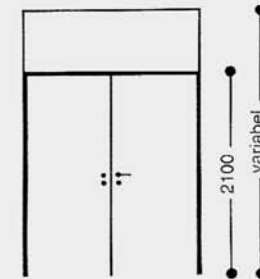

Click Systemtrennwand Technik

Konstruktive Details

Unterkonstruktion

Verzinkte Stahlskelett-Konstruktion aus C- und U-Profilen mit horizontaler Aussteifung, Stützabstand 1200 mm, Horizontalausfachung 600 mm, Systemlochung der Stützen zur Durchführung von Installationsleitungen. Wand- und Deckenanschlüsse aus lackierten U-Profilen mit doppelter Dichtung. Standardhöhe 3000 mm, größere Höhen möglich.

Beplankung

Die Beplankung erfolgt entweder mit 12,5 mm Gipskartonplatten mit Folienbeschichtung oder mit 13 mm melaminharzbeschichteten Spanplatten E1. Farbe: laut Musterkarte. Die Befestigung erfolgt mit Abdeckprofilen aus verzinkten Hutprofilen mit Kunststoff- Abdeckleisten oder auf Sonderwunsch mit lackierten Hutprofilen mit Füllprofilen. Kunststofffußleisten schützen die Beplankung wirksam gegen Bodenfeuchtigkeit.

Fensterelemente

Fensterelemente können einfach- mit 4 mm Klarglas und doppelverglast mit 1x4 mm und 1x6 mm Klarglas ausgeführt werden. Eine Sonderverglasung ist auf Anfrage möglich. Die Fensterrahmen bestehen aus Stahl, sind bandverzinkt und einbrennlackiert.

Türanlagen

Türzargen sind bandverzinkt und einbrennlackiert Standardfarbe grauweiß mit einer umlaufenden Neoprendichtung für ein- und zweiflügelige Türen oder Pendeltüren. Röhrenspankern- Türblatt beidseitig melaminharzbeschichtet als Volltürblatt oder mit Glasausschnitt. Standardfarbe perlweiß C100, Sonderfarben nach Musterkarte. Beschläge aus Aluminium oder Kunststoff, Türbänder dreiteilig mit Zapfen vernickelt, Klimaklasse I, Beanspruchungsgruppe M

Schallschutz DIN 52 210

Trennwand

Wandstärke 82 mm ohne Steinwollfüllung, bewertetes Schalldämm-Maß $R'w = 32$ dB

Wandstärke 82 mm mit Steinwollfüllung, Luftschallschutz-Maß $LSM = -9$ dB, bewertetes Schalldämm-Maß $R'w = 43$ dB

Wandstärke 107 mm mit Steinwollfüllung, Luftschallschutz-Maß $LSM = +1$ dB, bewertetes Schalldämm-Maß $R'w = 53$ dB

Prüfzeugnis auf Anfrage

Brandschutz DIN 4102

Trennwand, Wandstärke 107 mm, Brandschutzklasse F30, nur Feuerschutzplatte GKF, folienbeschichtet, Prüfzeugnis auf Anfrage

Eckausbildung 135° und 90°

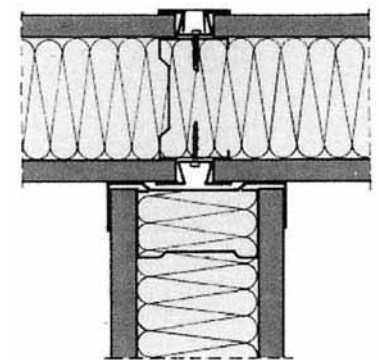
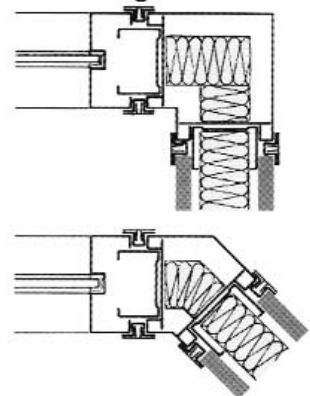

T-Wandstoß (Vollwand)

Wandanschluß unter 135° an eine Ecke

